

PYÖRÄ TPP21WC100R4E1B34



Tuotteen SKU	TPP21WC100R4E1B34
Standardinmukaisuus	DIN EN 12532
Sarja	R4E1
Kiinnitys	Kiinnityslevy
Jarru ja suunta	takajarrulla
Pyörän materiaali	polyamidi
Kulutuspinta	elastinen kumi
Lämpötila-alue	-20°C to +80°C
Pyörän halkaisija	100mm
Kantavuus	200kg
Kokonaiskorkeus	128mm
Kulutuspinnan leveys	35mm
Pyörän navan leveys	40mm
Siirtymä	40mm
Levyn mitat	105x80mm
Levyn reikäväli	80/77x60mm
Kääntösäde	127mm
Pyörän pultin koko	M8
Holkin halkaisija	8mm
Paino	0.92kg
Pyörän laakeri	kuulalaakeri
Shore-kovuus	65° Shore A



PYÖRÄ TPP21WC100R4E1B34

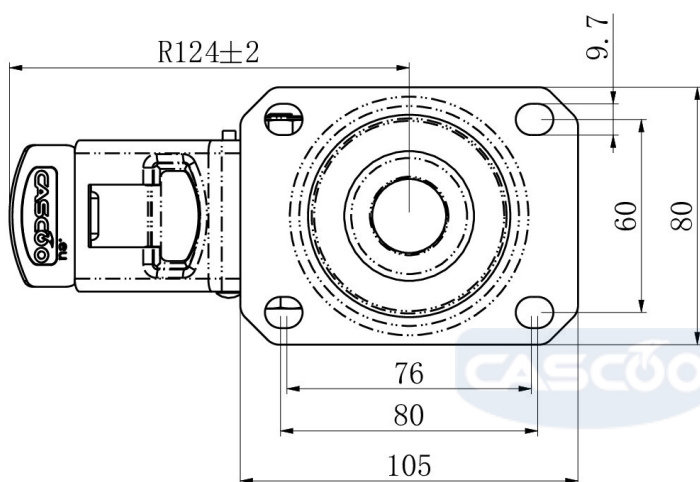
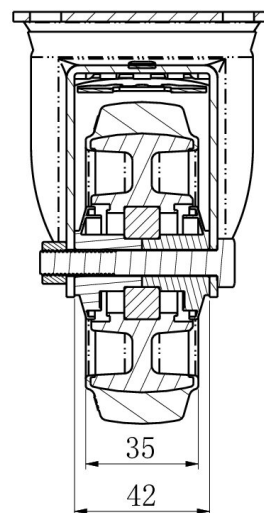
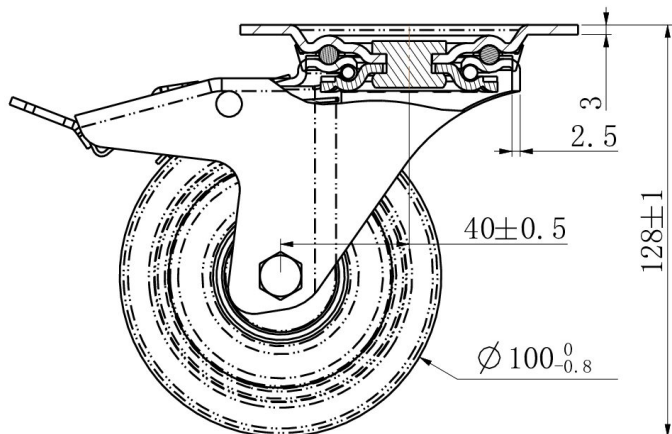

TD_TPP21WC100R4E1B34		
load capacity	200KG	