

PYÖRÄ SPP58WC160R4F1R0N



Tuotteen SKU	SPP58WC160R4F1R0N
Standardinmukaisuus	DIN EN 12532
Sarja	R4F1
Kiinnitys	Kiinnityslevy
Jarru ja suunta	kääntyvä ilman jarrua
Pyörän materiaali	polyamidi
Kulutuspinta	elastinen kumi
Lämpötila-alue	-20°C to +80°C
Pyörän halkaisija	160mm
Kantavuus	300kg
Kokonaiskorkeus	195mm
Kulutuspinnan leveys	46mm
Pyörän navan leveys	59mm
Siirtymä	55mm
Levyn mitat	135x110mm
Levyn reikäväli	105x84/76mm
Pyörän pultin koko	M12
Holkin halkaisija	20mm
Paino	1,95 kg
Pyörän laakeri	neulalaakeri
Shore-kovuus	75° Shore A



PYÖRÄ SPP58WC160R4F1R0N

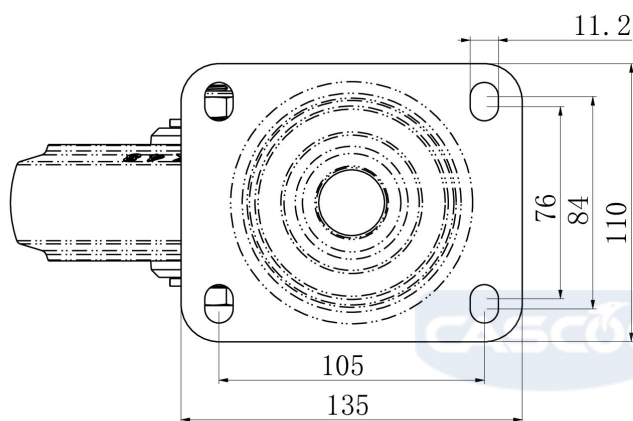
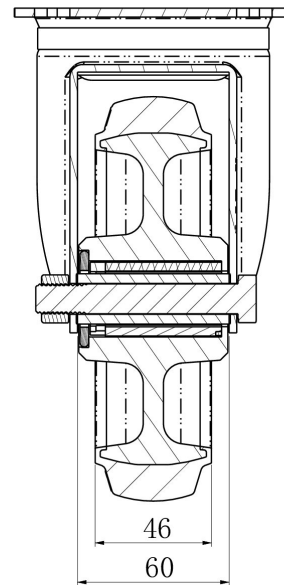
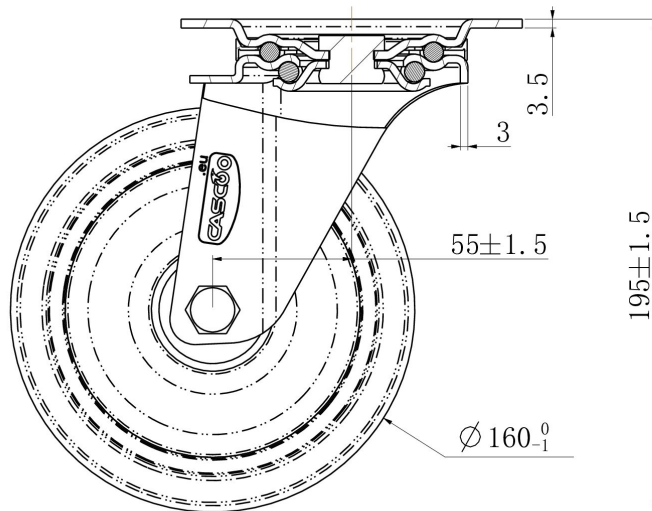

TD_SPP58WC160R4F1R0N

load
capacity

300KG

