

PYÖRÄ HPH98WC200R4F1R0N



| | |
|---|-------------------|
| Tuotteen SKU | HPH98WC200R4F1R0N |
| Standardinmukaisuus | DIN EN 12532 |
| Sarja | R4F1 |
| Kiinnitys | Keskireikä |
| Pyörän materiaali | polyamidi |
| Kulutuspinta | elastinen kumi |
| Lämpötila-alue | -20°C to +80°C |
| Pyörän halkaisija | 200mm |
| Kantavuus | 250kg |
| Kokonaiskorkeus | 228mm |
| Kulutuspinnan leveys | 46mm |
| Pyörän navan leveys | 59mm |
| Siirtymä | 55mm |
| Kiinnityspultin reiän halkaisija | 13mm |
| Pyörän pultin koko | M12 |
| Holkin halkaisija | 20mm |
| Paino | 2,09 kg |
| Pyörän laakeri | neulalaakeri |
| Shore-kovuus | 75° Shore A |



PYÖRÄ HPH98WC200R4F1R0N

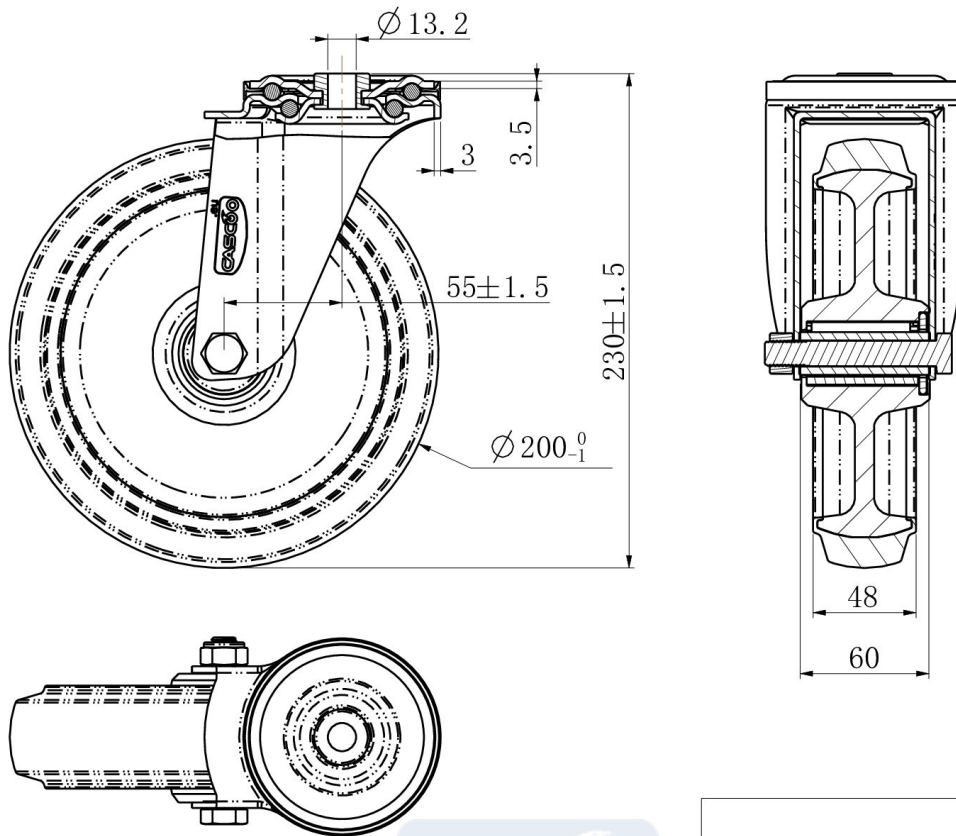

| | | |
|----------------------|-------|---|
| TD_HPH98WC200R4F1R0N | |  |
| load capacity | 250KG | |