

PYÖRÄ HPH85WC125R4E2B34



Tuotteen SKU	HPH85WC125R4E2B34
Standardinmukaisuus	DIN EN 12532
Sarja	R4E2
Kiinnitys	Keskireikä
Jarru ja suunta	kääntyvä ilman jarrua
Pyörän materiaali	polyamidi
Kulutuspinta	elastinen kumi
Lämpötila-alue	-20°C to +80°C
Pyörän halkaisija	125mm
Kantavuus	160kg
Kokonaiskorkeus	154mm
Kulutuspinnan leveys	38mm
Pyörän navan leveys	50mm
Siirtymä	40mm
Kiinnityspultin reiän halkaisija	13mm
Pyörän pultin koko	M10
Holkin halkaisija	10mm
Paino	0.73kg
Pyörän laakeri	kuulalaakeri
Shore-kovuus	65° Shore A



PYÖRÄ HPH85WC125R4E2B34

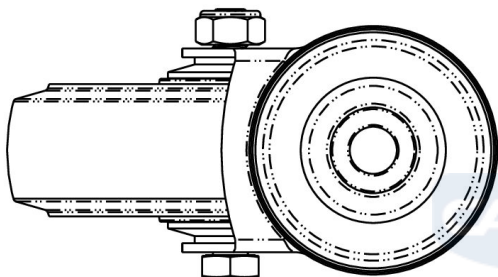
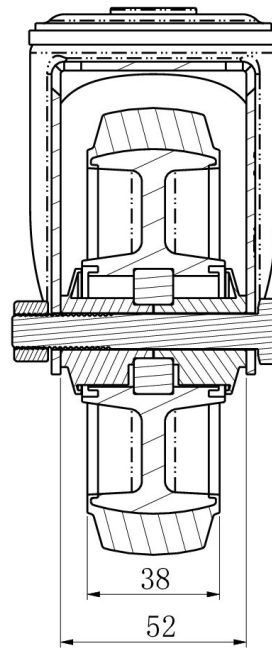
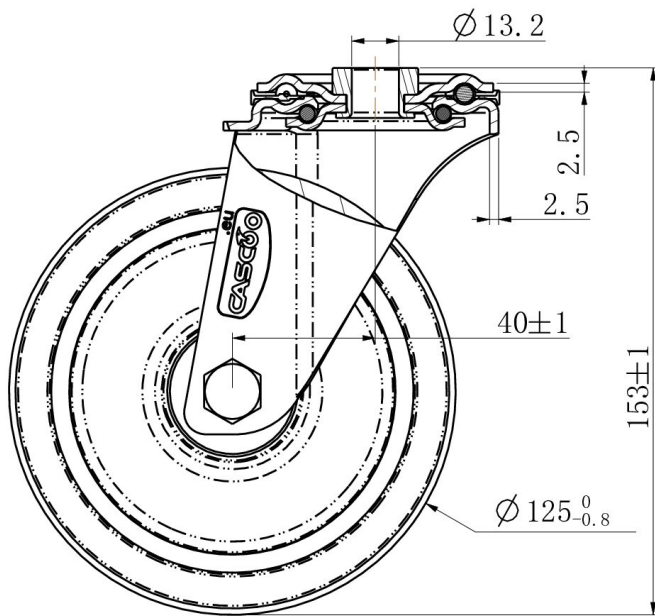

TD_HPH85WC125R4E2B34

load
capacity

150KG

