

PYÖRÄ HBH36WC080P2V2B32



Tuotteen SKU	HBH36WC080P2V2B32
Standardinmukaisuus	DIN EN 12532
Sarja	P2V2
Kiinnitys	Keskireikä
Jarru ja suunta	kääntyvä ilman jarrua
Pyörän materiaali	polypropeeni
Kulutuspinta	termoplastinen kumi
Lämpötila-alue	-20°C to +60°C
Pyörän halkaisija	80mm
Kantavuus	80kg
Kokonaiskorkeus	104mm
Kulutuspinnan leveys	32mm
Pyörän navan leveys	40mm
Siirtymä	40mm
Kiinnityspultin reiän halkaisija	13mm
Pyörän pultin koko	M8
Holkin halkaisija	8mm
Paino	0.45kg
Pyörän laakeri	kuulalaakeri
Shore-kovuus	85° Shore A





PYÖRÄ HBH36WC080P2V2B32

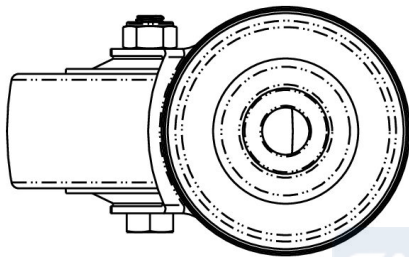
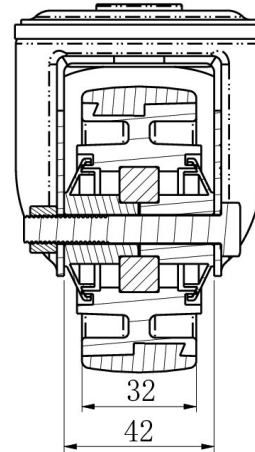
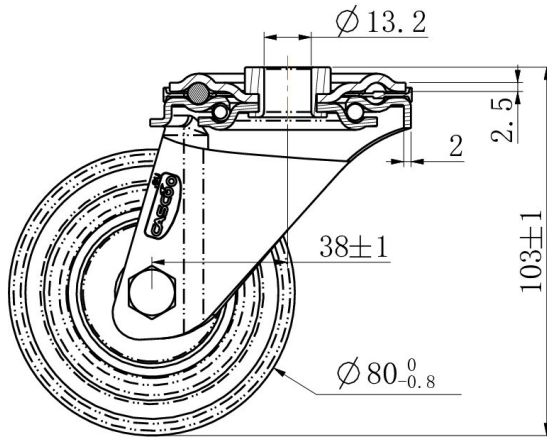

TD_HBH36WC080P2V2B32		
load capacity	80KG	