

IRTOPYÖRÄ 200R4E1D34



Tuotteen SKU	200R4E1D34
Standardinmukaisuus	DIN EN 12532
Sarja	R4E1
Pyörän materiaali	polyamidi
Kulutuspinta	elastinen kumi
Lämpötila-alue	-20°C to +80°C
Pyörän halkaisija	200mm
Kantavuus	350kg
Kulutuspinnan leveys	46mm
Pyörän navan leveys	59mm
Pyörän pultin koko	M12
Holkin halkaisija	12mm
Paino	1.19kg
Pyörän laakeri	2-rivinen kuulalaakeri
Shore-kovuus	65° Shore A



IRTOPYÖRÄ 200R4E1D34

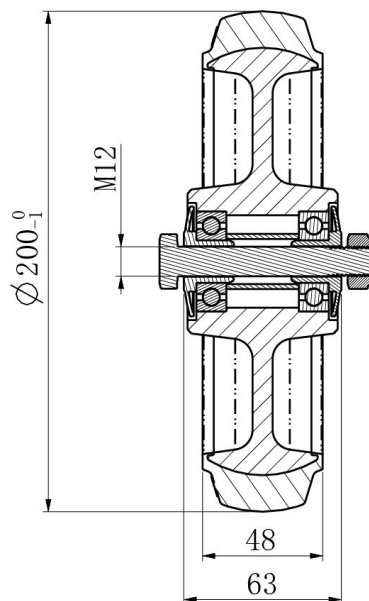
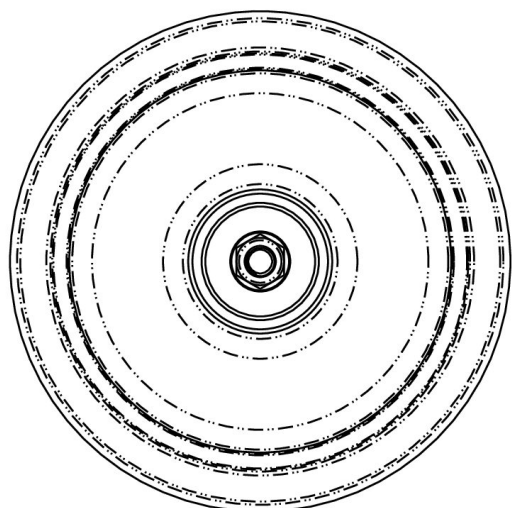

TD_200R4E1D34

load
capacity

350KG

