

IRTOPYÖRÄ 100R4F1R0N



Tuotteen SKU	100R4F1R0N
Standardinmukaisuus	DIN EN 12532
Sarja	R4F1
Pyörän materiaali	polyamidi
Kulutuspinta	elastinen kumi
Lämpötila-alue	-20°C to +80°C
Pyörän halkaisija	100mm
Kantavuus	160kg
Kulutuspinnan leveys	35mm
Pyörän navan leveys	40mm
Pyörän pultin koko	M8
Holkin halkaisija	12mm
Paino	0.27kg
Pyörän laakeri	neulalaakeri
Shore-kovuus	75° Shore A



IRTOPYÖRÄ 100R4F1R0N

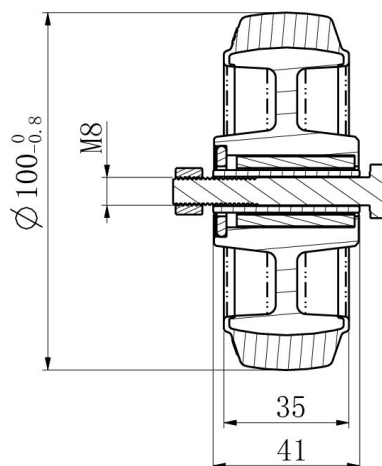
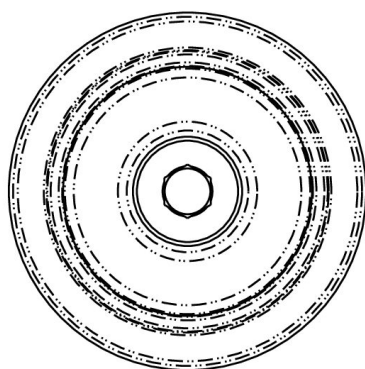

TD_100R4F1R0N

load
capacity

160KG

