

RATTAKOMPLEKT HPH35WC080N2U6B32



Toote SKU	HPH35WC080N2U6B32
Standardivastavus	DIN EN 12532
Seeria	N2U6
Kinnitamine	Poltkinnitusega
Pidur ja suund	pöörlev ilma pidurita
Ratta materjal	ratta keskosa polüamiid (PA)
Protektor	turvis poliüuretaan (PU)
Temperatuurivahemik	-40°C kuni +80°C
Ratta läbimõõt	80mm
Kandevõime	130kg
Kogukõrgus	104mm
Protektori laius	32mm
Ratta naba laius	40mm
Nihe	40mm
Kinnituspoldi ava läbimõõt	13mm
Rattapoldi suurus	M8
Puksi läbimõõt	8mm
Kaal	0.5kg
Rattalaager	kuullaager
Kummi kõvadus	95° Shore A



RATTAKOMPLEKT HPH35WC080N2U6B32

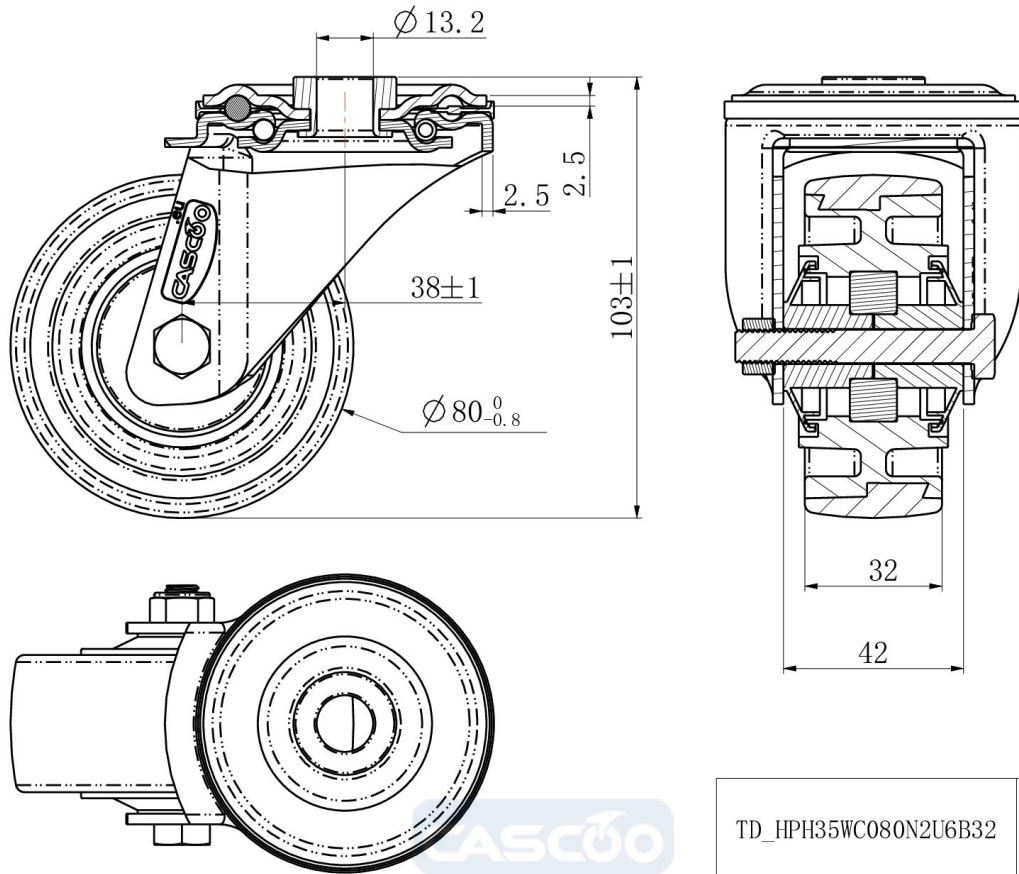

TD_HPH35WC080N2U6B32

load capacity

130KG

